

# ZANUSSI

## TROMMELDROGER

### ZTE 220

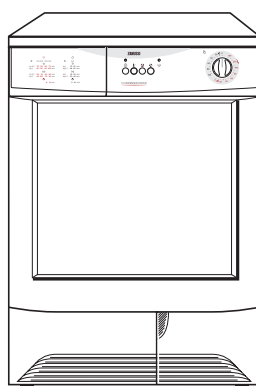

**NL**  **Uitpakken:** zie blz. 5

## GEBRUIKSAANWIJZING

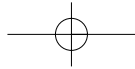

## Geachte klant,

Lees deze gebruiksaanwijzing aandachtig door.

Lees vooral de aanwijzingen m.b.t. de veiligheid op de eerste pagina's van deze gebruiksaanwijzing! Bewaar de gebruiksaanwijzing goed, zodat u nog eens iets kunt nalezen en geef hem door aan een eventuele volgende eigenaar van het apparaat.

## Transportschade

Indien u tijdens de aflevering schade aan het apparaat vastgesteld hebt, meldt u dit dan, vóór u het apparaat installeert en/of in gebruik neemt, direct aan uw leverancier.

*Enkele paragrafen in deze gebruiksaanwijzing zijn voorzien van symbolen die de volgende betekenis hebben:*



Met de waarschuwingsdriehoek geven wij aanwijzingen die belangrijk zijn voor uw veiligheid of voor het functioneren van de machine. Let goed op deze aanwijzingen.



Bij dit symbool vindt u aanvullende informatie m.b.t. bediening en praktisch gebruik van het apparaat.



Dit symbool staat voor tips en aanwijzingen m.b.t. economisch en milieuvriendelijk gebruik van het apparaat.

**Onze bijdrage aan het beschermen van het milieu:  
wij maken gebruik van kringlooppapier.**

## Inhoud

<b>Aanwijzingen m.b.t. de veiligheid</b> .....	3	<b>Bediening</b> .....	7
<b>Afvalverwerking</b> .....	3	• Bedieningspaneel .....	7
<b>Milieutips</b> .....	4	• Programmatabel .....	8
<b>Technische gegevens</b> .....	4	• Gebruik .....	9
<b>Beschrijving van het apparaat</b> .....	4	• Praktische tips.....	10
<b>Installatie</b> .....	5	<b>Reiniging en onderhoud</b> .....	11
• Uitpakken .....	5	• De buitenkant .....	11
• Plaatsen.....	5	• Het filtergedeelte .....	11
• Elektrische aansluiting.....	5	• De pluizenfilters .....	11
• Montageset .....	5	• De luchtcondensor .....	11
• Deurdraairichting .....	5	• Waterreservoir legen .....	12
• Aanbrengen afvoerslang .....	6	• Het achterste luchtrooster schoonmaken .....	12
		<b>Eenvoudige storingen</b> .....	13
		<b>Klantenservice</b> .....	14
		<b>Garantievoorwaarden</b> .....	14

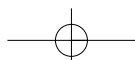

## Aanwijzingen m.b.t. de veiligheid

Deze waarschuwingen zijn bedoeld voor uw en andermans veiligheid. U wordt geacht ze gelezen te hebben, alvorens u het apparaat installeert en/of in gebruik neemt.

### Installatie

- Een eventueel noodzakelijke wijziging aan de elektrische huisinstallatie ten behoeve van de installatie van dit apparaat, mag uitsluitend door een daartoe bevoegd persoon uitgevoerd worden.
- Overtuig u ervan dat na de installatie of het verplaatsen het apparaat niet op het aansluitsnoer staat.

### Gebruik

- Gebruik het apparaat alleen voor het drogen van huishoudtextiel.
- Schakel na het gebruik altijd de stroomtoevoer uit door, afhankelijk van de wijze van installatie, de stekker uit het stopcontact te nemen of de badkamertrekschakelaar op de UIT-stand te schakelen.
- Doe geen drijfnat wasgoed in de trommeldroger.
- Met vluchtige stoffen, zoals spiritus, benzine, terpentijn en dergelijke, gereinigde artikelen mogen niet in de trommeldroger.
- Brandgevaar: Textiel dat is bekleed of doorweekt met plantaardige olie of spijsolie vormt een brandgevaar en mag niet in de wasdroger worden gedroogd.
- Indien u het wasgoed met een vlekkenverwijderaar hebt behandeld moet u het nog eens extra uitspoelen voordat u het gaat drogen.
- Let erop dat geen benzine- of gasaansteker in de kleding achtergebleven is.
- In het apparaat geen sportschoenen drogen, deze kunnen tussen de trommel en de deur gaan zitten waardoor de trommel geblokkeerd wordt.
- Laat de deur op een kier staan indien het apparaat niet gebruikt wordt. Dat is beter voor de rubbermanchet.
- Het apparaat nooit gebruiken zonder pluizenfilters of als de pluizenfilters beschadigd zijn. Dit kan brandgevaar opleveren.
- De ruimte rondom de wasdroger moet zo veel mogelijk stofvrij gehouden worden.

### Algemene veiligheid

- Het is gevaarlijk om, in welke vorm dan ook, dit apparaat of de eigenschappen ervan te veranderen.
- Tracht in geval van een storing of defect, dit apparaat niet zelf te repareren. Laat inspectie- en/ of herstelwerkzaamheden uitvoeren door ELECTROLUX Service en laat geen andere dan originele DISTRIPARTS onderdelen plaatsen.
- Reparaties die door niet-deskundige personen uitgevoerd worden, kunnen tot schade of letsel leiden.

### Veiligheid van kinderen

- Kinderen zien de gevaren niet die ontstaan door ondeskundige omgang met elektrische apparaten. Zorg daarom voor het nodige toezicht als de machine aanstaat en laat kinderen niet met de machine spelen - ze zouden zichzelf of andere kinderen in de machine kunnen opsluiten.
- Houd de verpakking uit de buurt van kinderen; vooral folie en styropor kunnen gevaren opleveren. Verstikkingsgevaar!
- Zorg ervoor dat kinderen of kleine huisdieren niet in de trommel van de wasdroger kunnen klimmen.
- Als u het apparaat afdankt, maak het dan dadelijk onbruikbaar: stekker uit het stopcontact trekken, aansluitsnoer afsnijden en weggooid. Maak bovendien het deurslot onbruikbaar. Zo kunnen kinderen zichzelf of andere kinderen niet in de machine opsluiten.

## Afvalverwerking

### Verpakkingsmateriaal

Alle gebruikte verpakkingsmaterialen zijn niet milieuvriendelijk en kunnen zonder gevaar bij het afval worden gezet.

De kunststoffen kunnen hergebruikt worden en hebben de volgende aanduidingen:

>PE<=voor polyethyleen

>PS<=voor polystyreen

>PP<=voor polypropyleen

Het karton kunt u het beste in een container voor oud papier deponeren.

### Oude machine

Het symbool  op het product of op de verpakking wijst erop dat dit product niet als huishoudafval mag worden behandeld, maar moet worden afgegeven bij een verzamelpunt waar elektrische en elektronische apparatuur wordt gerecycled. Als u ervoor zorgt dat dit product op de juiste manier wordt verwijderd, voorkomt u mogelijke negatieve gevolgen voor mens en milieu die zich zouden kunnen voordoen in geval van verkeerde afvalverwerking. Voor gedetailleerdere informatie over het recyclen van dit product, kunt u contact opnemen met de gemeente, de gemeentereiniging of de winkel waar u het product hebt gekocht.

## Milieutips

U kunt het energieverbruik van de wasdroger zo laag mogelijk houden, door de volgende regels in acht te nemen.

- Probeer het maximale vulgewicht te benutten, zie het programma-overzicht op bladzijde 8.  
Kleine hoeveelheden drogen is altijd **onvoordelig**.
- Het wasgoed moet **goed gecentrifugeerd zijn**. Hoe hoger het centrifugeertoerental hoe korter de benodigde droogtijd en dus ook hoe lager het energieverbruik.
- Droog het wasgoed niet te lang, dat voorkomt kreukvorming en bespaart energie.
- Om de maximale capaciteit van de machine te kunnen benutten, kunt u wasgoed dat kastdroog en wasgoed dat strijkdroog moet worden samen drogen. U stelt dan het programma voor strijkdroog in. Als dat beëindigd is haalt u de strijkdroge was uit de machine en droogt u de rest van het wasgoed verder.
- Reinigen van de pluizenfilters na iedere droogbeurt voorkomt te lange droogtijden en een hoger energieverbruik.
- Het vertrek waar de droger staat moet goed geventileerd zijn en de temperatuur mag, tijdens het in bedrijf zijn, + 35°C niet overschrijden.

## Technische gegevens

AFMETINGEN:	hoogte	85 cm
	breedte	60 cm
	diepte	58 cm
NETSPANNING/FREQUENTIE:		220/230 V/50 Hz
AANSLUITWAARDE:		2400 W
ZEKEREN MET MINIMAAL:		16 A
CAPACITEIT:	katoen en linnen	5 kg
	synthetica	2,5 kg
VERBRUIKSWAARDEN:	katoen en linnen	3,10 kWh (5 kg kastdroog)
	katoen en linnen	2,50 kWh (5 kg strijkdroog)
	synthetica ( <b>1200 tpm</b> )	1,10 kWh (2,5 kg kastdroog)

 Dit apparaat voldoet aan de EU-richtlijnen 89/336 EEG, 73/23 EEG.

## Beschrijving van het apparaat

- 1 Bedieningspaneel
- 2 Programma-overzicht
- 3 Waterreservoir
- 4 Typeplaatje
- 5 Luchtcondensator
- 6 Waterhouder
- 7 Verstelbare voeten

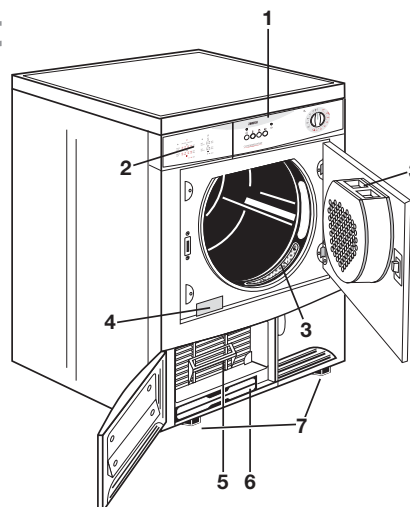

# Installatie

## Let op!

### Uitpakken

 Verwijder de polyethyleen zak met de polystyreen vulling voordat u het apparaat in gebruik neemt.

Plakband van de bovenzijde van de trommel verwijderen.

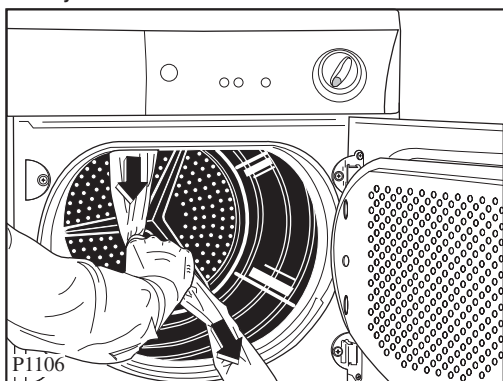

 Als het apparaat in de toekomst moet worden verplaatst dan dient dit altijd rechtop te gebeuren.

### Plaatsen

De droger kan op elke soort vloer geplaatst worden. **Het apparaat moet waterpas staan**, dus eventueel met een waterpas uitgericht worden. Daartoe dienen de verstelbare voeten.

Goede ventilatie is een absolute voorwaarde. Dat is eenvoudig te bereiken door er voor te zorgen dat het ventilatierooster in de voorkant en de vrije ruimte onder de bodem **niet** door plinten en hoogpolige vloerbedekking in hun functie belemmerd kunnen worden.

Daarom mogen de voeten niet verwijderd worden. Bij onvoldoende ventilatie kan zich een opeenhoping van warmte voordoen, hetgeen schade aan de motor kan veroorzaken.

### Aanwijzing

De door de droger afgegeven warme lucht kan een temperatuur van 60°C bereiken. Houd daar rekening mee in verband met uw vloerbedekking.

Voor een juiste werking van het apparaat moet de omgevingstemperatuur minimaal +5°C en maximaal +35°C bedragen.

De ruimte rondom de droger moet zoveel mogelijk stofvrij gehouden worden.

### Elektrische aansluiting

De machine is voor 220-230V / 50Hz gemaakt. De machine is voorzien van een drie-aderig aansluitsnoer en stekker met randaarde.

De stekker mag u uitsluitend plaatsen in een stopcontact met randaarde; **de machine dient deugdelijk geaard te zijn.**

Het aansluitsnoer mag u niet verlengen. Indien het snoer te kort blijkt te zijn, laat uw installateur dan of een langer snoer aan de machine monteren of het stopcontact verplaatsen.

Het gebruik van een verlengsnoer of kabelhaspel is niet toegestaan.

In bad- of doucheruimten moet doorgaans een zogeheten vaste aansluiting gemaakt worden; raadpleeg uw installateur.

 **De fabrikant is niet aansprakelijk voor schade of letsel, ontstaan door het niet voldoen aan bovenstaande veiligheidsvoorschriften.**  
**Het aansluitsnoer mag uitsluitend door ELECTROLUX Service vervangen worden.**

Het aansluitsnoer moet gemakkelijk te bereiken zijn nadat de machine geïnstalleerd is.

### Montageset

Uw handelaar kan u een speciale montageset leveren, waarmee u de droger veilig op uw wasautomaat kunt plaatsen. Dat bespaart u aanzienlijk ruimte.

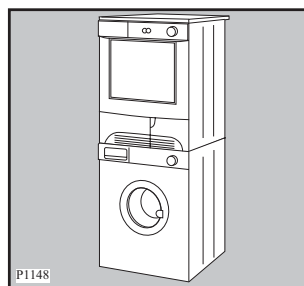

### Deurdraairichting

Het wijzigen van de deurdraairichting dient te worden uitgevoerd door ELECTROLUX Service.

## Aanbrengen afvoerslang

Staat de machine op een plaats waar zich een waterafvoer bevindt, dan kan een afvoerslang aangebracht worden. Het waterreservoir doet dan geen dienst meer.

Zo sluit u, volgens de afbeelding, de afvoerslang aan:

- Slangklem **A** losnemen
- Slang **B** van machinetuit losnemen
- De afvoerslang **C** op machinetuit steken
- Met slangklem **A** op de machinetuit bevestigen.

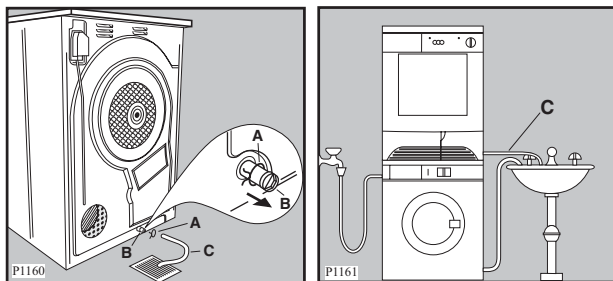

Indien de droger bovenop de wasmachine is geïnstalleerd, kan het condenswater ook met behulp van de afvoerslang afgevoerd worden; denk erom dat de slang **C** naar beneden gericht moet zijn.

# Bediening

## Bedieningspaneel

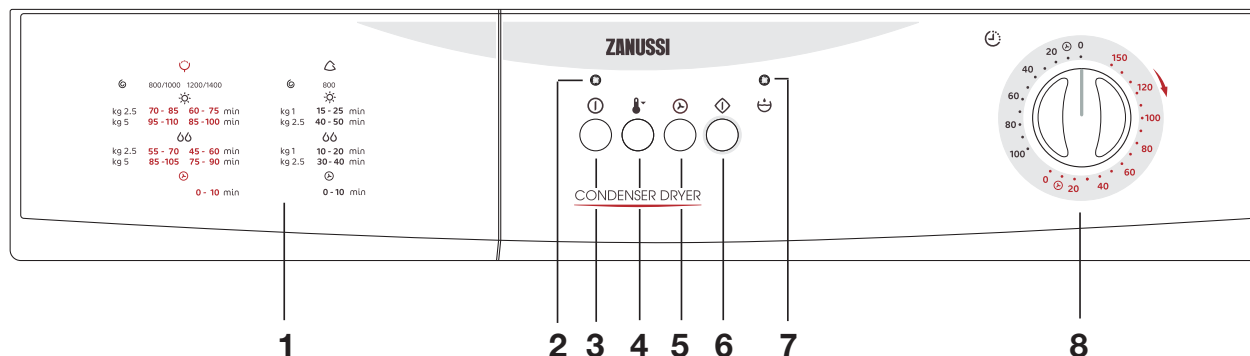

### 1 Programma-overzicht

Hier vindt u richtlijnen voor de in te stellen droogtijden.

### 2 Bedrijfscontrolelampje

Dit lampje brandt als de machine INgeschakeld is en gaat uit als de machine UITgeschakeld wordt.

### 3 Toets AAN/UIT

Door het indrukken van deze toets schakelt u de machine in en uit.

### 4 Toets Lage temperatuur

Druk deze toets in als u kreukherstellend goed gaat drogen. De verwarming wordt gereduceerd en u moet een langere droogtijd instellen.

### 5 Toets Luchten

Als u deze toets indrukt, wordt de verwarming uitgeschakeld. Deze functie kan voor het luchten van kledingstukken die u anders enige tijd buiten zou hebben gehangen, of voor het drogen van fijne was worden gebruikt.

### 6 Toets Start

Na instelling van het programma drukt u op deze toets om het programma te starten.

**Indien de deur van het apparaat tijdens de afwerking van het programma geopend wordt, moet deze toets na het sluiten van de deur weer ingedrukt worden om het programma voort te zetten.**

### 7 Signaallampje waterreservoir

Het lampje brandt als het waterreservoir vol of niet goed geplaatst is. Het programma is dan onderbroken.

### 8 Droogtijdenknop

Deze is in twee sectoren opgedeeld:

Een sector met een normale (hoge) droogtemperatuur, instelbaar tot 150 minuten. De normale temperatuur gebruikt u voor katoen en linnen.

Een sector met verlaagde droogtemperatuur, instelbaar tot 100 minuten. De verlaagde temperatuur gebruikt u voor synthetica en fijne was.

U mag de knop **uitsluitend rechtsom** draaien. Heeft u in de verkeerde sector ingesteld, dan niet terugdraaien maar weer rechtsom.

#### Afkoelfase

Bij het instellen van korte droogtijden moet u er rekening mee houden dat de machine ca. 10 minuten voor het einde van het programma de afkoelfase start (programmastand). De verwarming wordt automatisch uitgeschakeld en wasgoed en machine worden afgekoeld.

De afkoelfase mag in geen geval verkort of onderbroken of zelfs geheel overgeslagen worden. Verbrandingsgevaar!

## Programmatabel

### Katoen en linnen

Kies een tijdsduur in de sector tot 150 minuten (hoge temperatuur)

Soort textiel	Droogtegraad	Max. belading (droog wasgoed)	Tijdsduur in min. voor wasgoed gecentrifugeerd met	
			800/1000 tpm	1200/1400 tpm
Badmantel Badhanddoeken Overhemden Beddengoed Tafellakens Theedoeken	Kastdroog ☀	5 kg	95-110	85-100
		2.5 kg	70-85	60-75
	Strijkdroog ☁☁	5 kg	85-105	75-90
		2.5 kg	55-70	45-60

### Synthetica

Kies een tijdsduur in de sector tot 100 minuten (lage temperatuur)

Soort textiel	Droogtegraad	Max. belading (droog wasgoed)	Tijdsduur in min. voor wasgoed gecentrifugeerd met 800 tpm
Synthetica en gemengde weefsels die "kastdroog" gedroogd moeten worden	Kastdroog ☀	2.5 kg	40-50
		1 kg	15-25
	Strijkdroog ☁☁	2.5 kg	30-40
		1 kg	10-20

**Let op!** Controleer de behandelingsetiketten in het wasgoed als u gemengde weefsels moet drogen

De droogtijden in deze tabel zijn slechts richtlijnen en hangen af van vulgewicht, soort textiel en restvocht van het wasgoed. Wij raden u aan een korte droogtijd te kiezen en indien nodig na te drogen. De ervaring zal u leren welke droogtijd voor de verschillende textielsoorten het meest geschikt is.

De droogtijd hangt af van verschillende factoren:

- soort wasgoed
- vulgewicht
- centrifugeertoental

### Belading

Eigenlijk zou u het wasgoed steeds moeten wegen. Wegen is omslachtig, daarom geven wij u een ander hulpmiddel:

- katoen en linnen: volle belading, maar niet proppen
- synthetica: halfvolle belading
- fijne was: éénderde van de trommel

Bij een gemengde belading (katoen en synthetica) adviseren wij om de droogtijd 10 minuten langer te kiezen dan de aanbevolen droogtijd voor synthetica.





## Gebruik

Vóór de eerste ingebruikname adviseren wij u de trommel met enkele licht vochtige, schone doeken te vullen en de machine circa 20 minuten te laten werken: AAN/UIT-toets indrukken, 20 minuten instellen en Start-toets indrukken. Hierdoor worden eventuele fettige of stoffige restanten van het productieproces verwijderd.

### Een droogprogramma uitvoeren

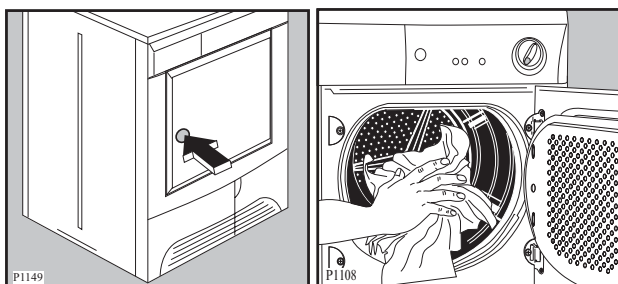
1. Het apparaat aansluiten.
2. De deur openen (door op de rode stip te drukken).



3. Het wasgoed in de machine doen.
4. Deur sluiten en erop letten dat er geen wasgoed tussen de deur geklemd wordt.
5. AAN/UIT-toets  indrukken: het betreffende controlelampje licht op.
6. Droogtijd instellen.
7. Eventueel toets Lage temperatuur of Luchten indrukken.
8. Start-toets  indrukken: het programma begint.



Opdat het goed kan afkoelen, wordt 10 minuten vóór beëindiging van het programma automatisch **de afkoelfase** ingeschakeld (droogtijdenknop op ).

De machine stopt automatisch aan het einde van de afkoelfase.

### Na het drogen

- Apparaat uitschakelen (AAN/UIT-toets indrukken), het betreffende lampje gaat uit.
- De pluizenfilters reinigen (zie blz. 11)
- Het waterreservoir legen (zie blz. 12)

### Opmerking!

Wanneer het droogprogramma voortijdig beëindigd moet worden, kunt u om een hitteconcentratie in het apparaat te voorkomen, het beste het programma  "AFKOELEN" inschakelen: droogtijdenknop rechtsom op stand  draaien.

### Programmawijziging

Om een lopend programma te wijzigen, zonder de deur te openen, drukt u op de AAN/UIT-toets , draait u de droogtijdenknop op de gewenste tijd en drukt u opnieuw op AAN/UIT.

## Praktische tips

- Maximaal vulgewicht benutten!  
U droogt het zuinigst, als u zich aan de vulgewichten houdt, die in de programmatabel vermeld staan.  
Een volgepropte trommel leidt tot onregelmatige droging en te lange droogtijd, waardoor ook het energieverbruik onnodig toeneemt.  
Kleine hoeveelheden drogen is altijd minder economisch.  
Onderstaande aanwijzingen kunnen u daarbij helpen:

Badjas	1200 g
Beddenlaken	500 g
Blouse	100 g
Dekbedovertrek	700 g
Handdoek	200 g
Herenoverhemd	200 g
Kussensloop	200 g
Nachthemd/pyjama	200-500 g
Ondergoed	250 g
Tafellaken	200-300 g
Theedoek	100 g
Werkjas	300-600 g

### Belangrijk:

- Bijzonder tere weefsels, bijv. gordijnen van synthetische vezels, wol, zijde, textiel met metalen versieringen, nylons en grote stukken wasgoed zoals anoraks, doorgestikte dekens, slaapzakken en dekbedden mogen niet in de machine gedroogd worden.  
Ook artikelen die sponsachtig rubber bevatten mogen niet in de droger. Hieronder wordt geen elastisch gemaakte kleding verstaan, maar wel bijvoorbeeld een kleedje met rubberachtige rug.  
Wol en gedeeltelijk wollen artikelen kunnen krimpen en/of vervilt. Wij adviseren u met klem deze artikelen niet in de trommeldroger te drogen.

- Controleer zorgvuldig of het wasgoed geschikt is om machinaal gedroogd te worden. Aanwijzingen daarvoor vindt u op het textielbehandelingsetiket.  
De volgende symbolen zijn van belang voor het drogen:
  -  mag machinaal gedroogd worden
  -  normaal drogen (normale temperatuur)
  -  voorzichtig drogen (lage temperatuur)
  -  mag niet machinaal gedroogd worden
- Overtuig u ervan dat borst- of broekzakken leeg zijn. Keer kleding met borst- en broekzakken met dikke zomen binnenstebuiten, op deze manier voorkomt u zoveel mogelijk onregelmatige droging.
- Dekbedovertrekken en kussenslopen dichtmaken, anders verzamelen zich hierin kleinere wasstukken. Ritsluitingen en haak-oogsluitingen dichtdoen, losse banden en ceintuurs samenknopen.
- Het wasgoed voor het drogen goed centrifugeren.
- Sorteert uw wasgoed volgens textielsoort en droogtegraad.
- Voorkom overdroging door het zorgvuldig kiezen van de gewenste droogtegraad. Te droog wasgoed laat zich minder goed strijken.
- Om het statisch worden (knetteren en kleven) van synthetisch wasgoed te voorkomen, adviseren wij u in de wasautomaat een wasverzachter te gebruiken.
- Tricot kan iets krimpen. Deze textielsoort niet overdrogen. Bij de aanschaf rekening houden met het feit dat dit textiel, al naar gelang de kwaliteit, krimpt.
- Het kan voorkomen dat u, na het drogen, toch nog vochtige plekken in het wasgoed vindt. Dat is met name het geval bij dikke kragen, manchetten en zomen. U kunt deze kledingstukken nadrogen, hierbij de machine op **minstens 30 minuten** instellen.

## Reiniging en onderhoud

**Eerst de stekker uit het stopcontact trekken of de zekering in de huisinstallatie uitschakelen.**

### De buitenkant

De buitenkant van de machine kunt u, naar behoefte, reinigen met een vochtige doek en een neutraal huishoudschoonmaakmiddel. Moderne schoonmaakmiddelen drogen doorgaans streeploos op.

Nalappen met schoon water en daarna droogzemen.

**Belangrijk:** Gebruik nooit spiritus, terpentijn en dergelijke oplosmiddelen.

### Het filtergedeelte

Een heel klein gedeelte van de pluizen komt toch ondanks het pluizenfilter in het omringende filtergedeelte terecht. Maak daarom van tijd tot tijd het gehele filtergedeelte schoon.

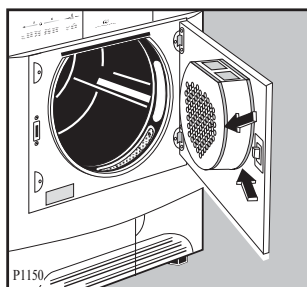

### De pluizenfilters

De pluizenfilters dienen na elke droogbeurt (voor het uitnemen van het wasgoed) met een vochtige doek gereinigd te worden.

Het pluizenfilter aan de binnenkant van de deur moet voor reiniging uitgetrokken worden. Daartoe trekt u het filter aan de handgreep omhoog uit de houder.

Verwijder het viltachtige stof en plaats het filter weer terug.

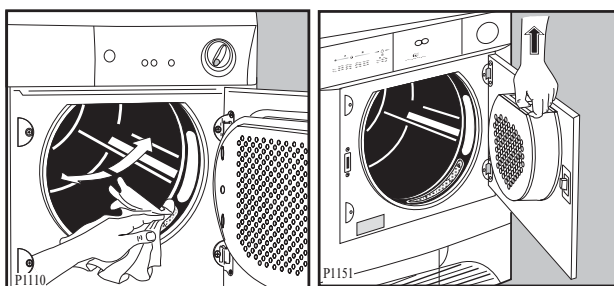

Verbaast u zich niet over de hoeveelheid fijn pluiz. Dit pluiz ontstaat door het dragen van de kleding of het gebruiken van de textiel.

Het wordt door de wind weggeblazen als u het wasgoed buiten aan de lijn droogt en blijft eenvoudig in het wasgoed zitten als u binnenshuis droogt.

Na verloop van tijd kunnen de pluizenfilters een wittige aanslag vertonen, die veroorzaakt wordt door de wasmiddelresten in het wasgoed. Reinig de filter met warm water en een borstel. Het filter in de deursponning kan verwijderd worden (zie afbeelding). Dit filter kan met het vleugeltje naar rechts of links gemonteerd worden.

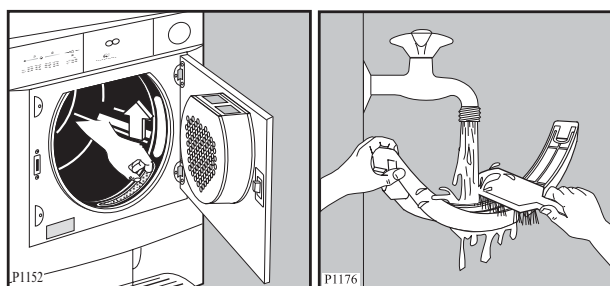

**⚠ Het apparaat nooit gebruiken zonder filters.**

### De luchtcondensor

Afhankelijk van het gebruik moet de condensor zelf 3 tot 4 keer per jaar gereinigd worden.

De luchtcondensor bevindt zich achter een deurtje in het onderste deel van de droger. Het deurtje kunt u openen door op de toets te drukken (zie afbeelding).

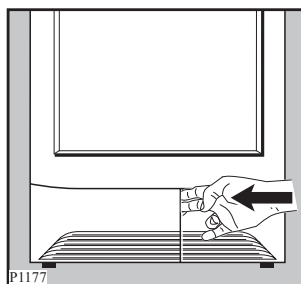

Om de luchtcondensor uit de machine te nemen, moeten eerst de twee rode bevestigingsschijfjes naar beneden worden gedraaid. Trek de condensor vervolgens aan de handgreep naar buiten.

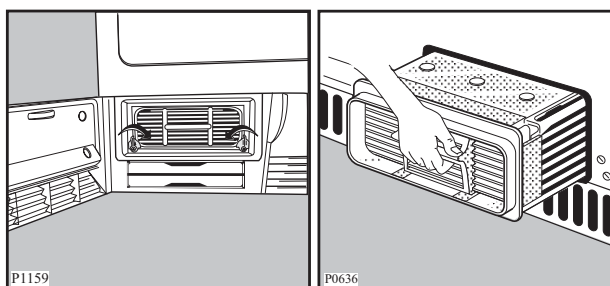

Maak de condensor schoon met een borstel en spoel hem indien nodig af onder de douche.

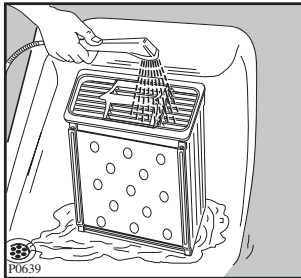

De dichtingen rondom de luchtcondensorhouder en in de binnenzijde van het deurtje met een vochtige doek reinigen.

#### Attentie!

**Gebruik geen scherpe voorwerpen om de condensor te reinigen. Hij zou lek kunnen worden.**

De luchtcondensor weer in de droger plaatsen, de rode bevestigingsschijfjes omhoog draaien en het deurtje sluiten.



**Pas op!**  
**Het apparaat nooit gebruiken zonder luchtcondensor.**

### Waterreservoir legen

De aan het wasgoed onttrokken waterdamp wordt binnen de machine gecondenseerd en als water in het waterreservoir opgevangen.

Het waterreservoir moet na iedere droogbeurt geleegd worden. Mocht u dat vergeten hebben, dan zorgt een overloopbeveiliging ervoor dat het programma onderbroken wordt: het betreffende signaallampje brandt, de machine is gestopt en de was is nog nat.

Het waterreservoir mag ook tijdens het in bedrijf zijn geleegd worden.

Ga als volgt te werk:

- Open het kleine deurtje in de sokkel van de droger
- Draai de gele stop omhoog.
- Trek het reservoir uit.
- Open het kleine deksel en laat het water wegstromen.
- Sluit het kleine deksel en plaats het reservoir op de juiste wijze terug
- Duw het tot het op zijn plaats klikt en draai de gele stop omlaag om het stevig te sluiten.

- Sluit het kleine deurtje en druk op de knop Start-toets om het programma te hervatten.

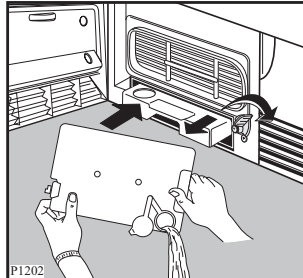

#### Tip:

Het condenswater kunt u, na het door middel van bijvoorbeeld een koffiefilterzakje gefilterd te hebben, gebruiken als gedistilleerd water voor accu of strijkbout.

### Het achterste luchtrooster schoonmaken

Maak het achterste luchtrooster zorgvuldig schoon met een stofzuiger.

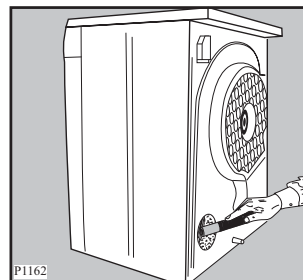

## Eenvoudige storingen

Controleer eerst onderstaande punten voordat u contact opneemt met onze service-afdeling.

• <b>Storingen</b>	• <b>Mogelijke oorzaken</b>
<ul style="list-style-type: none"> <li>• <b>De droger start niet</b></li> </ul>	<ul style="list-style-type: none"> <li>• De deur van het apparaat of het deurtje in de sokkel is/zijn niet goed gesloten.</li> <li>• De stekker zit niet goed in het stopcontact.</li> <li>• Het stopcontact heeft geen spanning.</li> <li>• De zekering in de huisinstallatie is defect.</li> <li>• Er is geen tijdsduur ingesteld.</li> <li>• Waterreservoir vol of niet goed teruggeschoven. Signaallampje brandt.</li> <li>• Start-toets  niet ingedrukt.</li> </ul>
<ul style="list-style-type: none"> <li>• <b>Het wasgoed wordt niet goed droog</b></li> </ul>	<ul style="list-style-type: none"> <li>• De pluizenfilters en/of de luchtcondensator zijn verontreinigd.</li> <li>• Het waterreservoir is vol.</li> <li>• De droogtijd is te krap ingesteld.</li> <li>• Mogelijk had u toch een ander programma moeten kiezen.</li> <li>• De trommel is te vol.</li> <li>• Had u de toets voor lage temperatuur ingedrukt, terwijl de betreffende wassoort op vol vermogen gedroogd had moeten worden?</li> <li>• Het wasgoed is niet voldoende gecentrifugeerd.</li> <li>• De installatie (plaats, afvoer) is niet goed. Zie het betreffende hoofdstuk.</li> </ul>

Kunt u de storing niet zelf lokaliseren en verhelpen, bel dan onze service-afdeling. Houd het modelnummer en het productnummer van het apparaat bij de hand; de service-afdeling zal u erom vragen.

## Klantenservice

Als u vragen hebt waar deze gebruiksaanwijzing geen antwoord op geeft, kunt u de volgende afdelingen raadplegen:

**Service-informatielijn** (0172) 468 300

(voor bezoek servicetechnicus en onderdelen)

**Consumentenbelangen** (0172) 468 172

(voor algemene, product- of gebruiksinformatie)

### Belangrijk!

Houd bij het opgeven van een storing altijd modelaanduiding, productnummer en serienummer van uw apparaat bij de hand. Deze nummers vindt u op het typeplaatje van het apparaat en kunt u het beste hieronder noteren.

Modelaanduiding .....

Productnummer .....

Serienummer .....

Bereid het gesprek altijd goed voor. Zo vergemakkelijkt u de diagnose en de beslissing of bezoek van een servicetechnicus nodig is.

Geef zo nauwkeurig mogelijk op:

- Hoe doet de storing zich voor?
- Onder welke omstandigheden treedt de storing op?
- Wordt in het display een foutmelding aangegeven?

Aan de hand van deze informatie kan onze service-afdeling de juiste voorbereidingen treffen, zodat het apparaat bij het eerste bezoek van de servicetechnicus weer hersteld kan worden. Op deze manier hoeft u slechts één maal thuis te blijven.

Als u toch voor één van de in deze gebruiksaanwijzing vermelde storingen of vanwege foutieve bediening onze service-afdeling inschakelt, wordt dit bezoek ook tijdens de garantietermijn niet door onze garantiebepalingen gedekt.

## Garantievoorwaarden

Onze producten worden met de grootst mogelijke zorgvuldigheid geproduceerd. Desondanks kan het voorkomen dat er een defect optreedt. Onze servicedienst zal dit op verzoek herstellen, zowel binnen als buiten de garantietermijn. De levensduur van het product wordt daardoor niet negatief beïnvloed. Onderstaande garantievoorwaarden zijn gestoeld op de EU Richtlijn 99/44/EG en het Burgerlijk Wetboek. De daaruit voortvloeiende rechten blijven onverlet.

Ook de garantieverplichtingen van de verkoper naar de eindgebruiker blijven onaangetast.

Voor dit product verlenen wij garantie volgens onderstaande voorwaarden:

1. Wij verhelpen kosteloos met inachtneming van de voorwaarden 2 tot en met 15 gebreken aan het product die zich openbaren binnen 24 maanden vanaf de datum van levering aan de eindgebruiker. In geval van professioneel of daarmee gelijk te stellen gebruik is de garantie beperkt tot 12 maanden. Voor tweedehands producten geldt eveneens een termijn van 12 maanden.
2. De garantieprestatie houdt in dat het product kosteloos wordt teruggebracht in de toestand die het had voor het defect optrad. Gebrekkige onderdelen worden hersteld of vervangen. Kosteloos vervangen onderdelen worden ons eigendom.
3. Het gebrek moet terstond gemeld worden om mogelijke verdere schade te voorkomen. De garantieaanspraak vervalt indien het gebrek niet binnen twee maanden na vaststelling is gemeld.
4. Voor een beroep op garantie dient het aankoopbewijs met aankoop- en/of leveringsdatum te worden overlegd. Bij ontbreken daarvan dient ander overtuigend bewijs te worden overlegd.
5. De garantie heeft geen betrekking op schade aan kwetsbare onderdelen, zoals (vitrokeramisch) glas, kunststof, rubber, die ontstaan is door onzorgvuldig gebruik.
6. De garantie heeft geen betrekking op kleine afwijkingen van de gestelde kwaliteit die voor de waarde en deugdelijkheid van het product onbeduidend zijn.
7. De garantie geldt evenmin voor schade veroorzaakt door:
  - a. chemische en elektrochemische inwerking van water,
  - b. abnormale milieuomstandigheden in het algemeen,
  - c. voor het product oneigenlijke bedrijfsomstandigheden,
  - d. contact met agressieve stoffen.
8. De garantie heeft geen betrekking op gebreken door transportschade die buiten onze verantwoordelijkheid



is ontstaan, niet-vakkundige installatie of montage, verkeerd gebruik, gebrekkig onderhoud, of het niet in acht nemen van de gebruiks- of montageaanwijzingen.

9. Het recht op garantie vervalt wanneer het defect werd veroorzaakt door herstelling of ingrepen door derden die niet bevoegd of niet deskundig zijn, of wanneer het product voorzien werd van toebehoren of onderdelen die niet origineel zijn en daardoor een defect veroorzaken.

10. Producten die gemakkelijk kunnen worden vervoerd dienen te worden overhandigd aan of gezonden naar onze servicedienst. Herstelling ter plaatse kan slechts worden gevraagd voor grote of ingebouwde producten.

11. Indien het product zodanig is ingebouwd, ondergebouwd, opgehangen of geplaatst dat de benodigde tijd voor het in- en uitbouwen samen meer dan 30 minuten bedraagt, worden de hierdoor ontstane extra kosten aan de gebruiker in rekening gebracht. Schade die ontstaat door abnormale in- of uitbouw komt ten laste van de gebruiker.

12. Indien binnen de garantieperiode de herstelling van hetzelfde defect herhaaldelijk mislukt of de herstellingskosten disproportioneel zijn wordt in overleg met de gebruiker een gelijkwaardige vervanging geleverd. In geval van vervanging behouden we ons het recht voor om een vergoeding te rekenen naar rato van de verstreken gebruikperiode.

13. Herstelling onder garantie heeft geen verlenging van de garantietermijn noch aanvang van een nieuwe garantietermijn tot gevolg.

14. Op herstellingen geven wij een garantie van 12 maanden, uitsluitend op hetzelfde gebrek.

15. Verdere of andere aanspraken, in het bijzonder vergoeding van schade ontstaan buiten het product, zijn uitgesloten voor zover een aansprakelijkheid niet wettelijk is vastgelegd.

16. In geval van aansprakelijkheid zal een vergoeding de aankoopwaarde van het product niet overtreffen, tenzij wettelijk anders is bepaald.

Deze garantievoorwaarden gelden voor in Nederland gekochte en/of in gebruik zijnde producten. Indien een product naar het buitenland wordt gebracht dient de gebruiker na te gaan of het product voldoet aan de technische voorwaarden ( o.a. spanning, frequentie, installatievoorschriften, gassoort, klimaatomstandigheden) in het betreffende land. Voor in het buitenland aangeschafte producten dient de gebruiker zich te vergewissen van de bepalingen in Nederland. Noodzakelijke of gewenste aanpassingen vallen niet onder de garantie, en kunnen niet altijd worden aangebracht.

Ook na afloop van de garantietermijn staat onze servicedienst u ter beschikking.

#### **Electrolux Service**

Vennootsweg 1  
2404 CG ALPHEN AAN DEN RIJN  
www.zanussi.nl

#### **Reparatievoorwaarden**

**Onze reparatievoorwaarden zijn conform de afspraak tussen de Consumentenbond en Vlehan\*.**

**Art. 1** Aan de consument zal na een melding van een storing zo mogelijk direct, doch uiterlijk binnen één werkdag worden medegedeeld op welke dag het bezoek van de technicus zal plaatsvinden. De reparatie zal als regel binnen zeven werkdagen na de melding zijn uitgevoerd.

**Art. 2 a)** Alvorens de reparatie wordt verricht zal de technicus een onderzoek uitvoeren naar de vermoedelijke oorzaak van de gemelde storing. Aan de hand hiervan zal hij een zo nauwkeurig mogelijke, gespecificeerde begroting maken van de totale reparatiekosten inclusief voorrijkosten en diagnosekosten.

Desgevraagd zal deze begroting door de technicus schriftelijk worden vastgelegd.

b) Indien de consument met het begrote bedrag niet akkoord gaat, zal op verzoek het te repareren apparaat worden teruggebracht in de staat waarin het aan de technicus werd aangeboden. Nadat dit is geschied, zullen alleen de kosten van voorrijden en arbeidsloon in rekening worden gebracht op basis van de werkelijke bestede tijd, danwel van een vooraf vastgesteld tarief.

**Art. 3** Indien tijdens het uitvoeren van de reparatie duidelijk wordt dat:

a) de oorspronkelijke reparatie door redelijkerwijs niet te voorziene omstandigheden niet tegen het begrote bedrag kan worden uitgevoerd, of

b) ook andere dan in de begroting voorziene reparaties noodzakelijk zijn, zal overleg met de consument plaatsvinden en een herziene kostenbegroting worden gemaakt.

In geval de consument daarmee alsnog niet akkoord gaat, geldt eveneens het in artikel 2b bepaalde.

**Art. 4** De reparatie zal zoveel mogelijk tijdens het eerste bezoek worden uitgevoerd. Indien om het apparaat in werkende staat te brengen een tweede bezoek noodzakelijk is, zal:

a) direct, doch uiterlijk binnen één werkdag door de betreffende service-organisatie of door de technicus met de consument de datum voor een tweede bezoek worden afgesproken.

b) een herhalingsbezoek zal als regel binnen tien werkdagen na de melding plaatsvinden.

c) voor een tweede of daaropvolgend bezoek zal geen voorrijtarief in rekening worden gebracht, tenzij de noodzaak voor een herhalingsbezoek aan de consument is toe te schrijven.

**Art. 5** De consument ontvangt een gespecificeerde rekening met vermelding van type en serienummer van het apparaat, omschrijving van de diagnose, toegepaste tarieven, gebruikte onderdelen en materialen en een korte omschrijving van de verrichte werkzaamheden. De betaling van de rekening dient tegen afgifte van een reparatienota direct contant of door middel van een gegarandeerd betaalmiddel plaats te vinden.

**Art. 6** Op elke uitgevoerde en betaalde reparatie zal bij normaal huishoudelijk gebruik een volledige garantie van minimaal 3 maanden worden gegeven. Deze garantie omvat het kosteloos uitvoeren van een hernieuwde reparatie. Op de uitgewisselde en betaalde onderdelen geldt een garantietermijn van 12 maanden. Bij een beroep op garantie op de reparatie dient de consument op verzoek de gespecificeerde rekening van de voorgaande reparatie aan de technicus te overleggen.

**Art. 7** Indien na driemaal uitvoeren van eenzelfde reparatie hetzelfde defect bij normaal huishoudelijk gebruik opnieuw optreedt binnen de onder art. 6 bedoelde garantietermijn en redelijkerwijs een afdoend resultaat bij het opnieuw uitvoeren van de reparatie niet verwacht kan worden, zal aan de consument een nieuw exemplaar of soortgelijk toestel van hetzelfde merk worden aangeboden tegen bijbetaling op basis van een per product te bepalen jaarlijks afschrijvingspercentage.

**Art. 8** Vervangen onderdelen stelt de technicus weer ter beschikking van de consument, met uitzondering van de onder garantie of tegen een gereduceerde prijs vervangen onderdelen.

**Art. 9** Een reparatie dient op zodanige wijze te worden uitgevoerd, dat een toestel daarna weer volledig voldoet aan de veiligheidsvoorschriften, die op grond van een van fabriekswege aangebracht veiligheidskeurmerk gelden, danwel bij het ontbreken daarvan, aan de wettelijke vereisten terzake. Dit houdt ondermeer in, dat reparaties moeten worden uitgevoerd met originele en door de fabrikant ook terzake van veiligheidskeurmerken en -voorschriften gegarandeerde onderdelen.

\*) Vereniging Leveranciers van Huishoudelijke Apparaten in in Nederland.



